

fig. 1

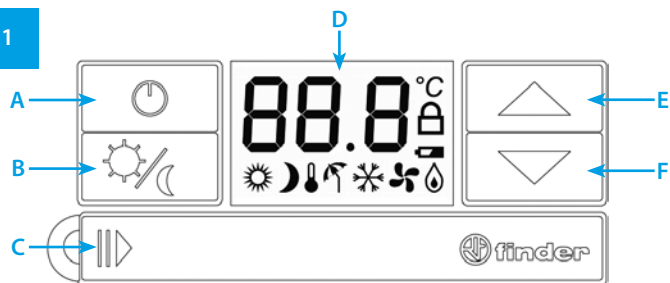

fig. 2

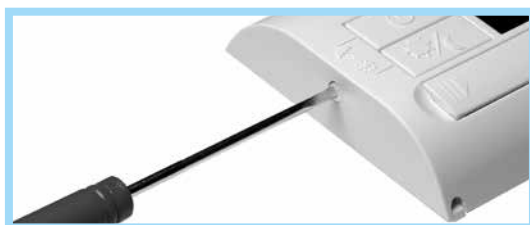

fig. 3

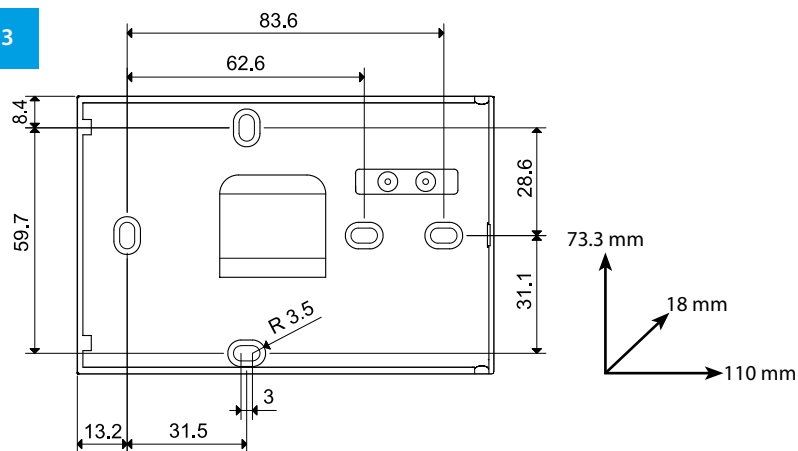

fig. 4

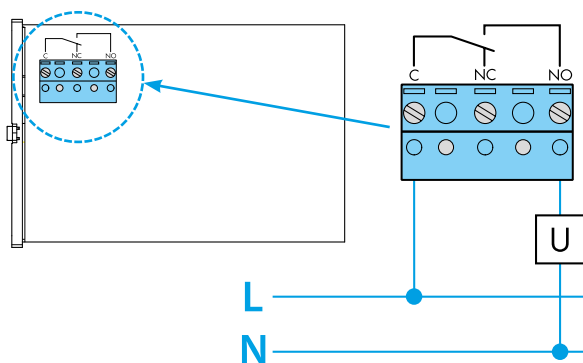

fig. 5











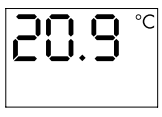

**CARATTERISTICHE TECNICHE**

ALIMENTAZIONE: 2 BATTERIE ALCALINE 1,5 V AAA  
 CAMPO DI REGOLAZIONE TEMPERATURA: (+5...+37)°C  
 CAMPO DI REGOLAZIONE TEMPERATURA ANTIGELO: (+2...+8)°C  
 DIFFERENZIALE TERMICO: (0,2 - 0,5)°C selezionabile  
 SONDA: NTC  
 GRADO DI PROTEZIONE: IP20  
 USCITA: RELÈ  
 PORTATA CONTATTO: 5 A 250 V AC  
 MONTAGGIO: A PARETE

**LEGENDA COMANDI (fig.1)**

**A** ACCESO / SPENTO (ANTIGELO in funzione con termostato OFF)  
**B** GIORNO / NOTTE **E** AUMENTA  
**C** VANO BATTERIE **F** DIMINUISCI  
**D** DISPLAY **A+B** ESTATE / INVERNO

**LEGENDA DISPLAY (fig.1)**

 GIORNO	 INVERNO		<b>1T.31 ON</b> TEMPERATURA AMBIENTE/IMPOSTATA
 NOTTE	 CLIMATIZZAZIONE ON		<b>1T.31 OFF</b> ANTIGELO
 ANTIGELO	 RISCALDAMENTO ON		
 ESTATE	 BATTERIA SCARICA		
	 LUCCHETTO		

**INSTALLAZIONE E COLLEGAMENTI**

**! PRESCRIZIONI DI SICUREZZA:** prima di collegare il termostato accertarsi che la tensione di alimentazione del carico utilizzatore da comandare (caldaia, pompe ecc...) non sia collegata e che corrisponda al valore indicato all'interno del termostato.  
**POSIZIONAMENTO:** installare il termostato lontano da fonti di calore (caloriferi, raggi solari, cucine) e da porte/finestre, a circa 1,5 mt dal pavimento.

**INSTALLAZIONE**

- Aprire il termostato premendo il perno sul lato sinistro del dispositivo (fig.2).
- Fissare la parte posteriore alla parete (fig.3).
- Collegare il carico alla morsetteria seguendo lo schema elettrico (fig.4).





**SCHEMA DI COLLEGAMENTO (fig.4)**

**U** carico  
**C** contatto comune  
**NO** contatto normalmente aperto  
**NC** contatto normalmente chiuso





**ACCENSIONE/SPEGNIMENTO DEL TERMOSTATO**

Premere il tasto 

**SELEZIONE DIFFERENZIALE TERMICO**



Con il termostato spento (OFF), premendo i tasti  +  per >1 s, è possibile visualizzare il differenziale termico. Premere  o  per impostare il valore a 0.2°C o 0.5°C. Dopo alcuni secondi verrà visualizzato OFF sul display.

**FUNZIONE ANTIGELO**

Con il termostato spento (OFF) la funzione antigelo è attiva (ON). Impostare la temperatura con valori compresi tra (+2...+8)°C premendo i tasti  o . In caso di accensione della caldaia appariranno sul display le icone  .

**IMPOSTAZIONE ESTATE / INVERNO**









Il termostato può essere utilizzato per gestire condizionatori o caldaie a seconda di cosa è collegato.

Premere contemporaneamente i tasti  +  (per 1 secondo) per passare dalla funzione ESTATE a quella INVERNO o viceversa. Per l'estate comparirà l'icona ombrellone, (accompagnata dall'icona ventola quando l'impianto è acceso), per l'inverno il fiocco di neve (accompagnato dall'icona fiammella quando l'impianto è acceso).

**IMPOSTAZIONE GIORNO/NOTTE**

Premere il tasto  per variare l'impostazione da giorno a notte o viceversa. Si accenderanno alternativamente l'icona sole per il giorno, luna per la notte.



**REGOLAZIONE DELLA TEMPERATURA**

Scegliere la funzione ESTATE o INVERNO, GIORNO o NOTTE, ed impostare la temperatura con valori compresi tra (+5...+37)°C con i tasti aumenta  o diminuisci . Premere il tasto  o  <1 s per visualizzare la temperatura impostata. Premere il tasto  o  >2 s per modificare la temperatura impostata di 0,1°C. Premere il tasto  o  >5 s per modificare la temperatura impostata di 1°C.

**NOTE DI FUNZIONAMENTO**

- Durante il funzionamento il display visualizza la temperatura ambiente.
- Quando sul display compare l'icona  la caldaia è ON.
- Quando sul display compare l'icona  il condizionatore è ON.

**BLOCCO TERMOSTATO**

Premere i tasti  +  per 3 secondi per bloccare o sbloccare il termostato. Il simbolo  indicherà il termostato bloccato.

**BATTERIA**

Alimentazione: 2 BATTERIE ALCALINE 1,5 V AAA.  
Quando le batterie non saranno più in grado di fornire alimentazione al termostato, sul display apparirà l'icona ; per sostituirle vedere la fig.5; lo smaltimento delle batterie scariche va eseguito come da norme vigenti.

